

随本机提供的附件

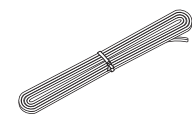

扬声器连线, 4 米 x1

放置扬声器

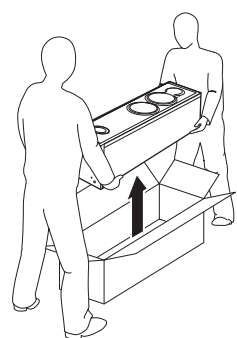

注意

- 确保有另一个人提供支撑。
- 请特别注意避免划伤扬声器的表面。
- 请小心不要对扬声器的侧面用力, 否则扬声器可能跌落导致损坏或人体受到伤害。
- 为了避免绊到松散的扬声器线缆而发生危险, 请将线缆固定在地板上。
- 将本装置放置在距离 CRT 电视过近的地方, 会影响图像的色彩或发出嗡嗡噪音。发生此类情况时, 请将扬声器移到远离电视的地方。LCD 电视和等离子电视不存在上述问题。

■ 用作双声道立体声扬声器

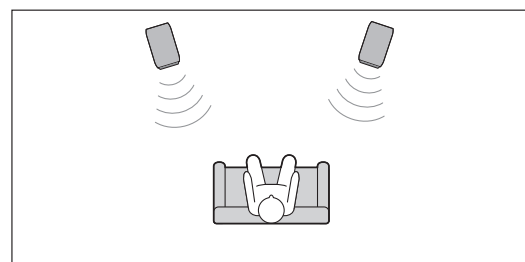

扬声器成一定角度朝向听众时可获得更好的立体声效果。

■ 用作多通道系统的前置扬声器

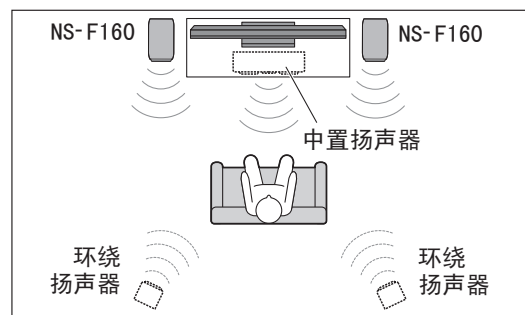

在电视的两侧放置扬声器。扬声器的定位非常重要, 因为这决定了多通道系统的整体音质。遵循放大器附带的用户手册操作, 以您的聆听位置为基础放置扬声器。

连接放大器

本扬声器系统可以进行标准连接和双线输入连接。
进行连接前必须关闭放大器。

■ 连接

将一个扬声器连接到放大器或接收器左侧 (标有 L) 的端子, 将另一个扬声器连接到右侧 (标有 R) 的端子。请参阅放大器或接收器附带的用户手册。

注意

- 连接扬声器时, 确保不要弄错极性, 即正极 (+) 与正极 (+) 相连, 负极 (-) 与负极 (-) 相连。如果将极性弄反, 声音会不自然或听不到低音。
- 如果某些声音以高音量持续输出, 可能会损坏扬声器。例如, 如果试碟产生正弦波, 电子设备持续输出低音或电唱盘的唱针接触到唱片表面时, 请降低音量, 以防止扬声器损坏。
- 完成所有扬声器的连接后, 将放大器及其他 AV 设备插入符合要求的 AC 壁式插座上。
- 当使用额定输出功率大于扬声器的额定输入功率的放大器时, 应注意绝对不要超过扬声器的最大输入功率。

■ 如何连接扬声器连线

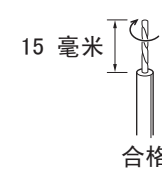

15 毫米
合格 不合格

- 1 从连线每一端的绝缘部分剥去 15 毫米, 将裸线盘紧, 如左图所示。
- 2 松开端子旋钮。
- 3 插入裸线。
- 4 拧紧旋钮并固定连线。
- 5 轻拉端子上的线缆, 检查连接是否牢固。

注意

- 请确保终端咬合在裸线上, 而非绝缘层上。
- 确保裸线不会相互接触, 否则会造成扬声器或放大器受损。
- 如果连接错误, 您将无法从扬声器听到任何声音。

连接到放大器或接收器

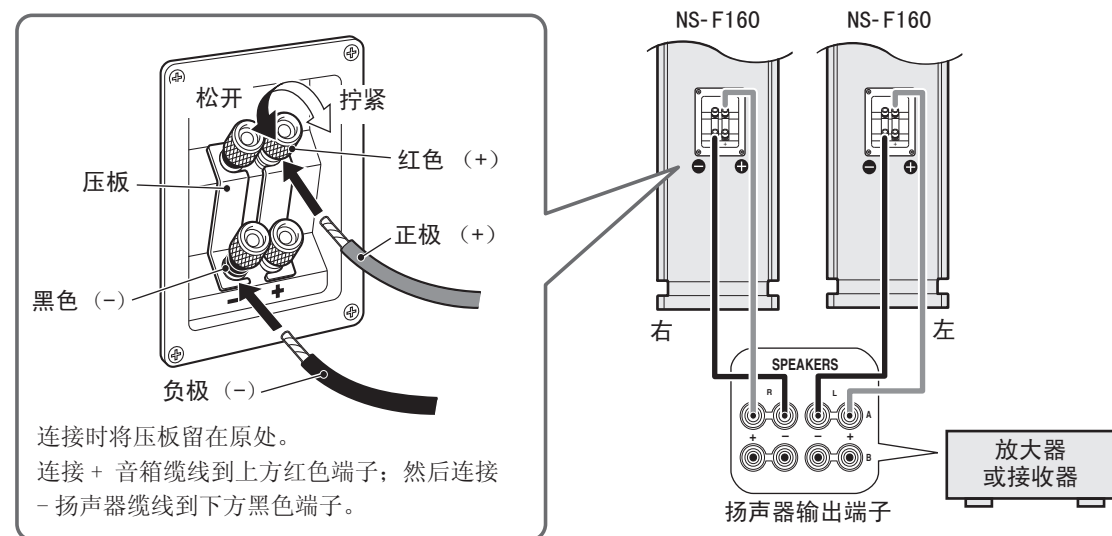

双线输入连接

■ 关于双线输入连接

本扬声器系统可进行双线输入连接。若要将扬声器连接到放大器 (或接收机) 的输出端子, 则每个中频 / 低频扬声器和高频扬声器使用两对电缆, 而不是进行标准连接。

此类型连接可减少因电缆的电阻和扬声器的驱动电流引起的调制失真。因此, 可以获得较纯的音质。

若要使用双线输入连接, 首先从端子上取下压板, 然后使用两对电缆将中频 / 低频扬声器和高频扬声器分别连接到放大器。

如有需要, 请使用市售的扬声器线缆连接扬声器系统。

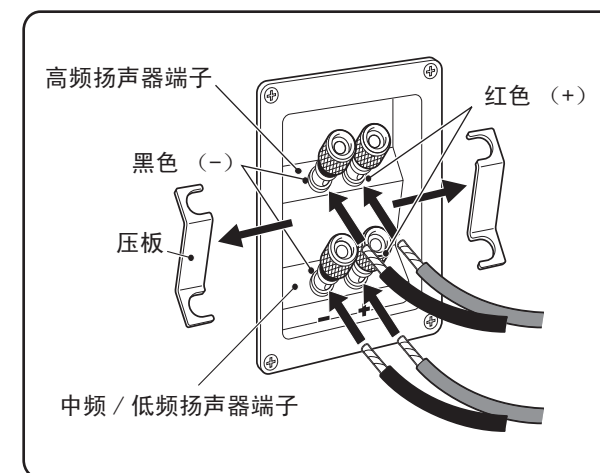

连接前先取下压板。

当您的放大器仅有一组音箱输出端子时。



当您的放大器有两组音箱输出端子时。



1 NS-F160 (右) NS-F160 (左)

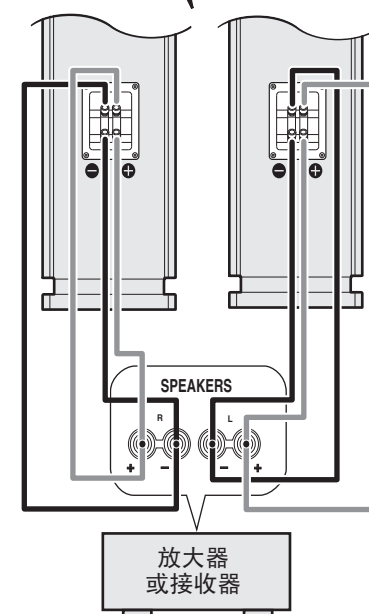

放大器或接收器

2 NS-F160 (右) NS-F160 (左)

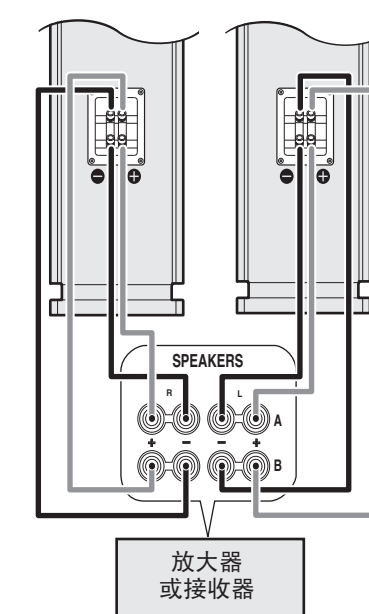

SPEAKERS A 和 B 双方都要连接。

■ 使用香蕉插头时

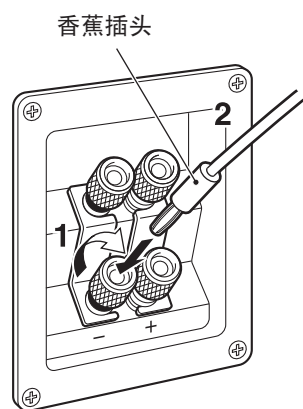

- 1 拧紧端子旋钮。
- 2 只需将香蕉插头插入端子。

卸下 / 安装面罩

要卸下面罩，请轻轻地将面罩拉离扬声器。

要安装面罩，请将面罩上的孔与扬声器上的销子对齐，然后轻轻地将面罩推到扬声器上。

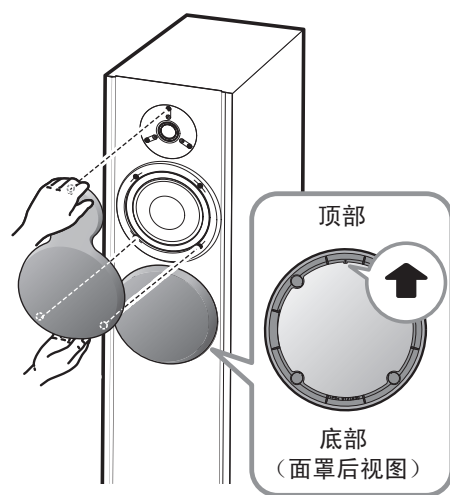

注意

- 卸下或安装面罩时，小心不要接触驱动装置，不要使用任何工具过度施力。
- 请勿触摸扬声器的膜片或对其施力。否则，扬声器可能会发生故障。
- 为避免损坏面罩，切勿施力过大，卸下或安装面罩时一定要通过面罩框操作，切勿拉或推表面。

规格

类型	二路低音反射式 无磁性屏蔽类型	频率响应	37 Hz-36 kHz (-10 dB) -100 kHz (-30 dB)
驱动器	低音扬声器: 16 厘米锥形类型 x 2 高音扬声器: 3 厘米软质圆顶类型	敏感度	87 dB/2.83 V, 1 m
额定输入功率	50 W	尺寸 (宽 × 高 × 长)	218 x 1042 x 371 毫米
最大输入功率	250 W	重量	19 公斤
阻抗	额定值 6 Ω		规格更改恕不提前通知。

注意事项

请在使用前阅读以下操作需知。对于不遵守以下操作需知而造成的损坏和 / 或伤害，Yamaha 公司概不负责。

1. 为了得到最好的操作，请仔细阅读本使用说明书。请妥善保存本说明书，以备以后查阅。
2. 请在凉爽、干燥、清洁的地方安装扬声器，应远离窗口、热源，避免在振动过大、灰尘过多、湿气过重或温度过低的地方使用。不要靠近其他产生蜂鸣的电器产品（如变压器、电动机等）。为了避免火灾和电击，不要将机器置于雨水或其他任何液体之中。
3. 为了避免外壳翘曲或退色，不要将扬声器置于直射日光之下或过于潮湿的环境。
4. 扬声器安装应该选择没有异物掉入以及 / 或者没有液体滴落或飞溅的地方。
5. 在本机之上，请不要堆放以下物品：
 - 其他装置。因为使得本机表面退色甚至损害本机。
 - 燃烧物（比如蜡烛等）。因为燃烧物会造成本机损害甚至造成人身伤害。
 - 装有液体的容器。因为液体飞溅会造成用户触电或者损坏扬声器。
6. 不要把扬声器放置在有可能被撞翻或被其他落体击中的地方。稳定的摆放位置也能确保实现较好的声音效果。
7. 扬声器与电唱机放置在同一台架时可能产生反馈。
8. 请勿将手或物品放入出音孔或者用手抓住出音孔提起扬声器，这可能会导致人体受到伤害或扬声器损坏。
9. 如果您察觉到失真，请降低放大器的音量。不要将放大器调节到限幅极限。要不然，扬声器就会损坏。
10. 如果使用的放大器的额定输出功率高于扬声器的额定输入功率，就必须注意，不要使得输入超过扬声器的最大输入。
11. 不要使用化学溶剂清洗扬声器，以免损坏其表面涂层。请使用清洁的干布。
12. 不要试图改装或修理扬声器。如果需要服务，请与 Yamaha 的服务人员联系。任何时候都不要打开壳体。
13. 安全的放置和安装是用户自己应尽的责任。Yamaha 对于扬声器的不妥当放置和安装所引起的事故不负任何责任。

爱护扬声器

擦拭本装置时，请勿使用化学溶剂（例如酒精或稀释剂等）：这样可能会损坏涂层。请使用清洁的干布。对于难以清除的污点，用水沾湿软布，拧干后擦拭。

放置扬声器操作需知

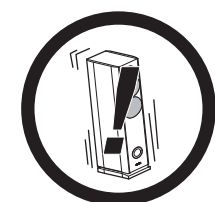

扬声器构造的大部分重量位于上半部分，因此如果不采取确保其稳定性的适当措施，扬声器很容易翻倒。如果扬声器翻倒，扬声器或其他个人财产可能会损坏或人员可能受到伤害（甚至可能受到致命伤害）。

为了安全和正确使用扬声器：

- 将扬声器放置在坚固、平整、光滑并较低（相对于地面）的位置。
- 请勿在移动时推动扬声器或对扬声器的侧面施加压力，或将物品倚靠在扬声器侧面。
- 请勿坐在扬声器上或在扬声器顶部放置物品。

地震和其他现象或活动造成的振动和摇晃可能会导致扬声器翻倒。为安全起见，建议使用市售的产品增加扬声器的稳定性（金属配件或链条等）。



该标记附加在出售到中华人民共和国的电子产品信息上。环形中的数字表示的是环境保护使用期限的年数。

- ：表示该有毒有害物质在该部件所有均质材料中的含量均在 SJ/T 11363-2006 标准规定的限量要求以下。
- ×：表示该有毒有害物质至少在该部件的某一均质材料中的含量超出 SJ/T 11363-2006 标准规定的限量要求。

部件名称	有毒有害物质或元素					
	铅 (Pb)	汞 (Hg)	镉 (Cd)	六价铬 (Cr(VI))	多溴联苯 (PBB)	多溴二苯醚 (PBDE)
外壳箱体	×	○	○	○	○	○
扬声器单元	×	○	○	○	○	○