



T

收音扩音机

**RX-V283**

## 快速启动指南

安全说明.....	2
连接.....	5
基本操作.....	13

## ⏻ (电源) 键

打开本机的电源或将其设置为待机模式。

有关详情, 请参见 CD-ROM 上的使用说明书。

要查看使用说明书, 请单击当 CD-ROM 插入 PC 时自动显示的屏幕中的“中文”, 或在显示型号选择屏幕的情况下单击相应型号, 然后单击下一屏幕中的“中文”。之后, 请遵照屏幕说明进行操作。

如果未自动显示相应屏幕, 请打开 CD-ROM 中的“index.html”文件。

警告: 切勿试图在音频播放机中播放此 CD-ROM。



此标识适用于在中华人民共和国销售的电子信息产品。  
标识中间的数字为环保使用期限的年数。

## 产品中有害物质的名称及含量

部件名称	有害物质					
	铅 (Pb)	汞 (Hg)	镉 (Cd)	六价铬 (Cr (VI))	多溴联苯 (PBB)	多溴二苯醚 (PBDE)
电路板	×	○	○	○	○	○
外壳箱体	×	○	○	○	○	○
前部面板显示器	×	○	○	○	○	○

本表格依据 SJ/T 11364 的规定编制。

○: 表示该有害物质在该部件所有均质材料中的含量均在 GB/T 26572 规定的限量要求以下。

×: 表示该有害物质至少在该部件的某一均质材料中的含量超出 GB/T 26572 规定的限量要求。

1 标明附件中所规定的技术指标和使用范围, 说明所有控制、调整及开关等使用方法;

- 使用频率: 2.4 - 2.4835 GHz

- 等效全向辐射功率 (EIRP):

天线增益 < 10dBi 时:  $\leq 100$  mW 或  $\leq 20$  dBm

- 最大功率谱密度:

天线增益 < 10dBi 时:  $\leq 20$  dBm / MHz (EIRP) (Bluetooth)

- 载频容限: 20 ppm

- 带外发射功率 (在 2.4-2.4835GHz 频段以外)

$\leq -80$  dBm / Hz (EIRP)

- 杂散发射 (辐射) 功率 (对应载波  $\pm 2.5$  倍信道带宽以外):

$\leq -36$  dBm / 100 kHz (30 - 1000 MHz)

$\leq -33$  dBm / 100 kHz (2.4 - 2.4835 GHz)

$\leq -40$  dBm / 1 MHz (3.4 - 3.53 GHz)

$\leq -40$  dBm / 1 MHz (5.725 - 5.85 GHz)

$\leq -30$  dBm / 1 MHz (其它 1 - 12.75 GHz)

2 不得擅自更改发射频率、加大发射功率 (包括额外加装射频功率放大器), 不得擅自外接天线或改用其它发射天线;

3 使用时不得对各种合法的无线电通信业务产生有害干扰; 一旦发现有害干扰现象时, 应立即停止使用, 并采取措施消除干扰后方可继续使用;

4 使用微功率无线电设备, 必须忍受各种无线电业务的干扰或工业、科学及医疗应用设备的辐射干扰;

5 不得在飞机和机场附近使用。

## 保护环境

如果需要废弃设备 (及电池) 时, 请与本地相关机构联系, 获取正确的废弃方法。请勿将设备 (及电池) 随意丢弃或作为生活垃圾处理。

## 注意：在操作本机之前请阅读此部分。

- 1 要确保最好的性能，请仔细阅读此手册。请将它保存在安全的地方以备将来参考。
- 2 请将本声音系统安装在通风良好，凉爽并且干燥，干净的地方 - 应远离直射阳光，热源，振动，灰尘，潮湿和 / 或寒冷的地方。为了通风良好，请在最少留出以下距离的间隙。  
顶部：30 cm，背面：20 cm，侧面：20 cm
- 3 请将本机远离其它电子设备、马达或变压器以避免嗡嗡声。
- 4 请勿使本机经受过于从冷到热的突然温度改变，勿将本机放置于高湿度的环境中（例如有加湿器的房间）以防止本机内部发生结露，否则可能导致触电、火灾，损坏本机，和 / 或人体伤害。
- 5 请避免在外部物体可能落入本机的地方或本机可能遭遇液体滴落或飞溅的地方安装本机。在本机的顶部，请勿放置：
  - 其它组件机，因为它们可能对本机表面造成损坏和 / 或导致变色。
  - 燃烧物体（例如蜡烛），因为它们可能导致火灾，对本机造成损坏和 / 或造成人体伤害。
  - 内部装有液体的容器，因为它们可能会摔落并且液体可能引起用户触电损坏本机。
- 6 为了不阻断热量散发，请勿使用报纸、桌布、窗帘等遮盖本机。如果本机内的温度升高，可能会引起火灾，损坏本机和 / 或导致人体伤害。
- 7 在所有的连接完成之前请勿将本机插头插入墙上插座。
- 8 请勿上下倒置操作本机。它可能过热，并极有可能导致损坏。
- 9 请勿在开关、旋钮和 / 或导线上用力。
- 10 当将电源线从墙上插座断开时，请抓住插头；请勿拖拉导线。
- 11 请勿使用化学溶剂清洁本机；这可能损坏机壳涂层。请使用洁净的干布。
- 12 只能使用本机规定的电压。在本机上使用比规定值高的电压是危险的并可能导致火灾，损坏本机和 / 或造成人体伤害。Yamaha 将不对由于在本机上使用非规定电压而造成的任何损害负责。
- 13 为了避免雷击造成损坏，在雷电期间，将电源导线从墙壁上的电源插座拔下，也将天线从本机上拔下。
- 14 请勿尝试修改或修理本机。当需要任何维修时请联系专业 Yamaha 维修人员。不能以任何理由打开机壳。
- 15 当准备长时间（例如休假）不使用本机时，请将交流电源线从墙上插座断开。
- 16 推断本机故障前，务必参见 CD-ROM 用户手册中的“故障排除”章节，获取有关常见操作错误详情。
- 17 在搬动本机之前，请按  以将本机设置为待机模式，并将交流电源插头从墙上插座断开。
- 18 VOLTAGE SELECTOR（仅限于台湾、巴西和通用型号）  
在插入交流电源之前，必须将本机的后部面板上的 VOLTAGE SELECTOR（电压选择开关）设定到与当地电源相同的电压。电源电压为：  
..... AC 110-120/220-240 V, 50/60 Hz

- 19 如果环境温度剧烈变化，就可能形成结露。从插座上拔下电源插头，将本机搁置一旁。
- 20 长时间使用本机后，本机可能变热。将电源关闭，将本机搁置冷却。
- 21 将本机靠近交流电源插座安装以便交流电源的接插。
- 22 来自耳塞式耳机和双耳式耳机的额外声压也许会损害听力。

只要本机连接在墙壁的交流电源插座上，即使按下  按钮后本机自身被关闭，本机也没有从交流电源断开。这种状态被称为待机模式。在此状态下，本机消耗很小一部分电力。

### 警告

要减少火灾或触电的危险，请勿将本机暴露于雨中或湿气中。

### ■ 遥控器和电池注意事项

- 请勿水或其它液体洒在遥控器上。
- 请勿跌落遥控器。
- 请勿使遥控器处于或储存于下列类型情况中：
  - 高湿度的地方，例如浴室附近
  - 高温度的地方，例如加热器或炉子附近
  - 温度极低的地方
  - 多灰尘的地方
- 按极性标志（+ 和 -）装入电池。
- 如果有以下情况，请更换所有电池：
  - 遥控器的操作距离变窄。
  - 传输指示器不闪烁或变暗。
- 如果电池用完，请立即从简易遥控器中取出，以避免爆炸或酸液泄露。
- 如发现泄漏的电池，应立即丢弃电池，注意不要接触泄漏原料。如果泄漏原料接触到皮肤或进入眼睛或口中，应立即将其冲掉并就医。在安装新电池之前，请彻底清洁电池舱。
- 新旧电池请勿混用。这会缩短新电池寿命或导致旧电池泄漏。
- 请勿将不同型号的电池一起使用（例如碱性电池和锰电池）。即使电池看上去相同，但其规格可能不同。
- 装上新电池之前，要将电池舱擦拭干净。
- 如果遥控器中没有电池超过 2 分钟，或如果将耗尽的电池留在遥控器内，存储设备的内容将被清除。在此情形下，安装新电池并设置遥控器代码。
- 按当地法规要求处置电池。
- 不要让小孩接触电池。如果意外吞入电池，请立即联系您的医生。
- 当计划长时间不使用遥控器时，请将电池从遥控器中取出。
- 不要为随附的电池充电或拆解随附的电池。
- 电池不能置于高热环境，比如火或直射日光等。



本文件通过步骤演示说明基本音箱系统设置和设备配置。还包括如播放蓝光碟片、DVD 及电台内容等基本操作说明。

本机备有诸多其他未在本小册子中记述的功能。有关本产品的详细信息，请参阅包含在附带 CD 光盘上的《使用说明书》。可以从下面的网站下载最新版《使用说明书》。

<http://download.yamaha.com/>



### AV SETUP GUIDE

AV SETUP GUIDE 是一种应用程序，可以指导您连接电视机或播放设备（例如 BD / DVD 或 CD 播放器）以及将音箱连接至收音扩音机等程序。有关详细信息，请在 App Store 中搜索“AV SETUP GUIDE”。

# 1 准备工作

## 确认包装内容



遥控器

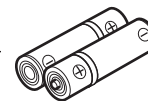
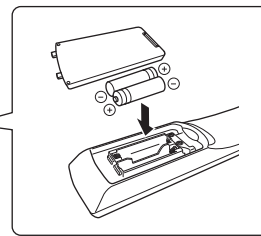

干电池  
(AAA, R03, UM-4)  
(x2)



FM 天线

具体附带上述哪个配件因购买地区而异。

遥控器贴纸（中文）  
天线隔离器  
CD 光盘（使用说明书）  
快速启动指南（本小册子）

## 准备缆线

需要以下缆线（非附带）来构建本文档中所述的系统。

- 音箱缆线（视音箱的数量定）
- 音频针口缆线（x1）（连接带有内置放大器的低音炮时）
- HDMI 缆线（x3）

# 2

## 连接音箱 / 低音炮

### 放置音箱

利用图表作为参考来设置音箱。

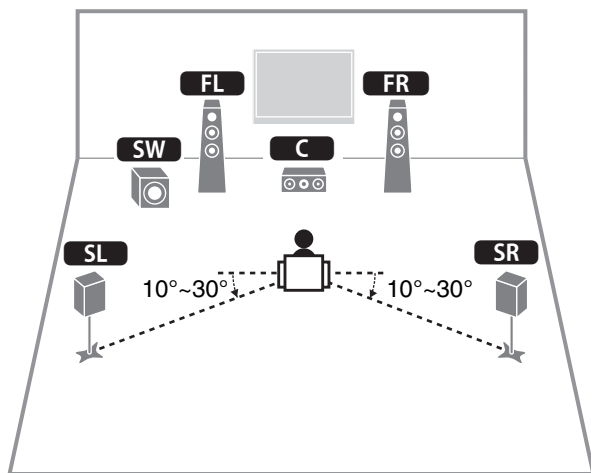

- FL** 前置音箱 (左)
- FR** 前置音箱 (右)
- C** 中置音箱
- SL** 环绕声音箱 (左)
- SR** 环绕声音箱 (右)
- SW** 低音炮

### 音箱缆线连接的注意事项

- 请确保本机与低音炮关闭。
- 准备音箱缆线时请远离本机，以防意外将钢丝绳跌落到本机内部，导致其短路或故障。
- 音箱缆线连接不当可能会导致短路，损坏设备或音箱。
  - 从音箱缆线端部小心地剥去大约 10mm 的绝缘皮，然后将缆线的线芯紧紧捻在一起。

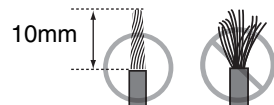

- 不要让音箱缆线的线芯相互接触。

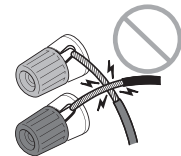

- 不要让音箱缆线的线芯接触本机的金属部件 (后面板和螺丝)

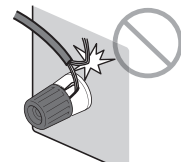

如果开启本机时在前面板显示屏上出现“Check SP Wires”，则关闭本机，然后检查音箱缆线是否短路。

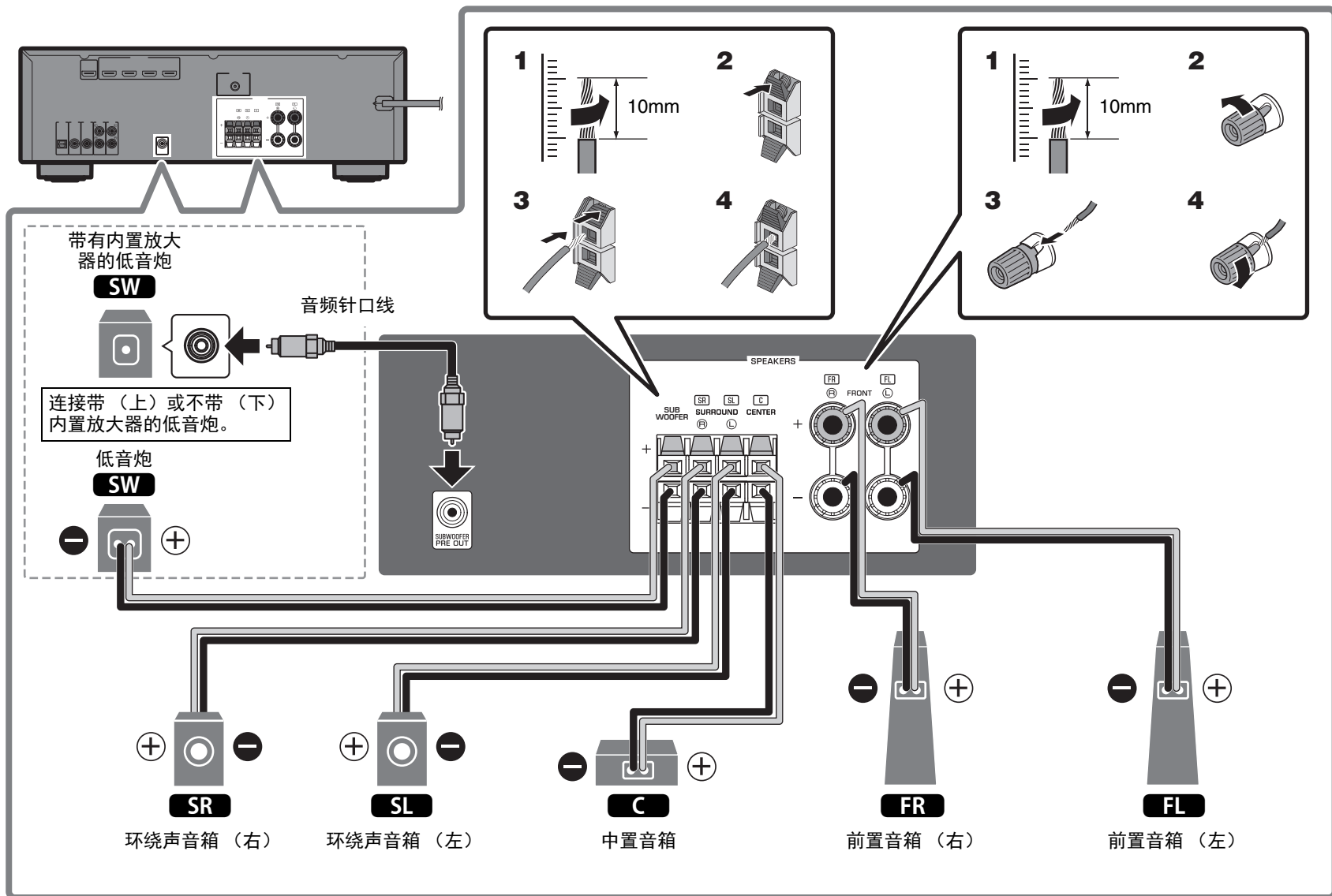

# 3

## 连接外部装置

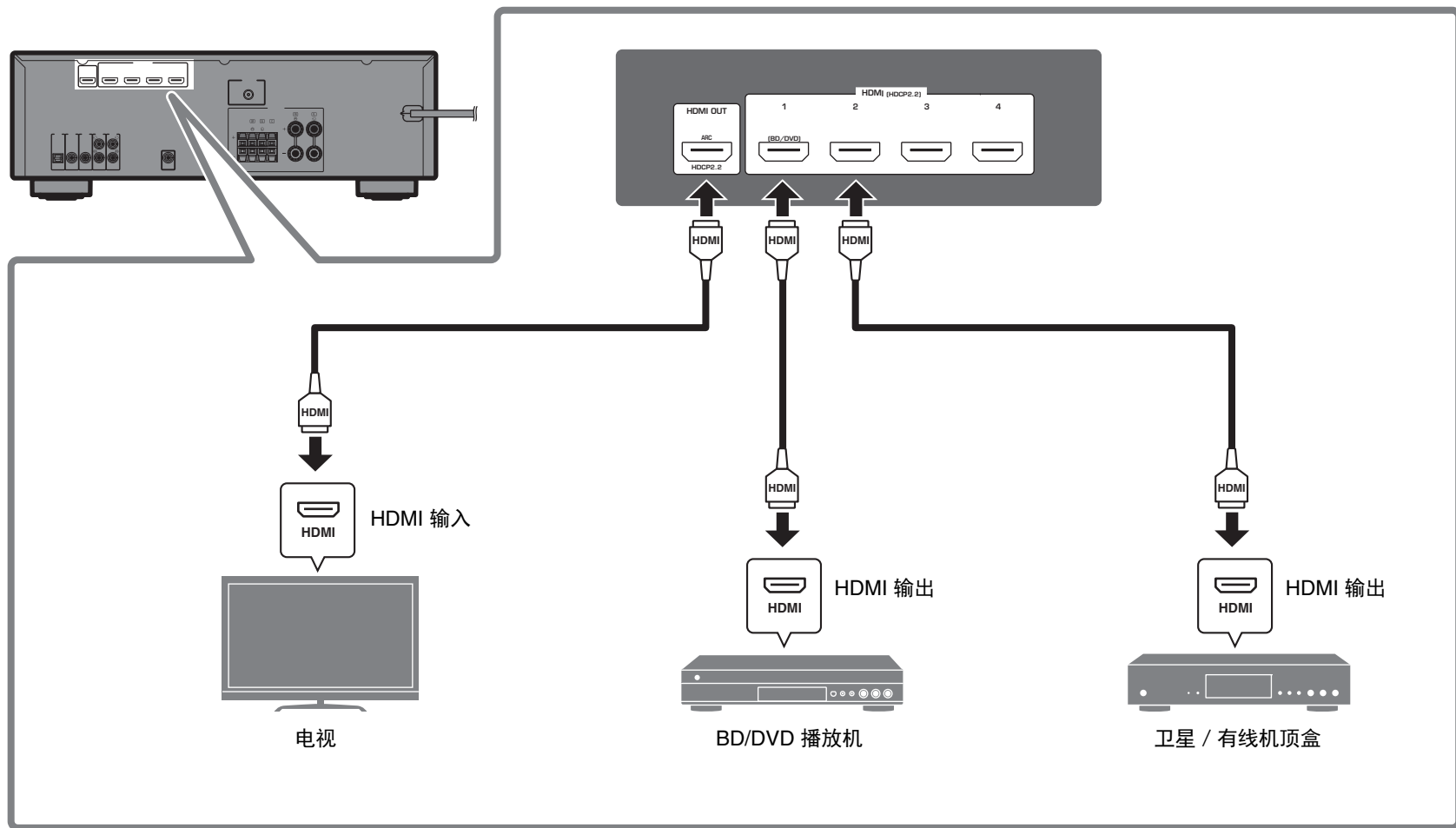



# 4 连接 FM 天线

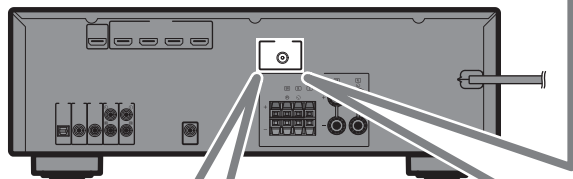

## FM 天线连接注意事项

- 安装以下配件时请注意规格的变化：
  - 天线隔离器
- 当您将 FM 天线（随机附带的 FM 天线除外）连接至本机时，请按照如下方式连接配件：

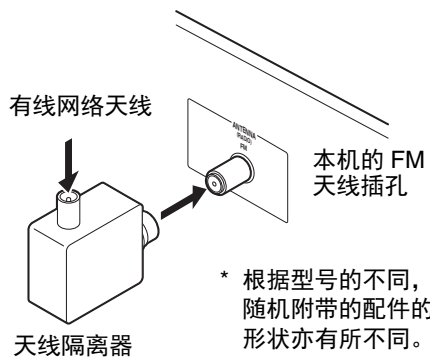

FM 天线（附带）

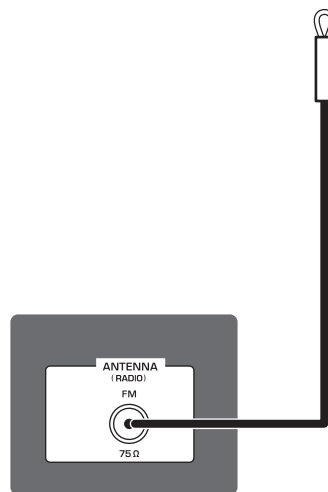

将 FM 天线端部固定到墙上。



# 5

## 将电源线连接至交流墙壁电源插座，然后开启设备

连接电源线之前（仅限于台湾、巴西和通用型号）  
根据当地电压设置了 VOLTAGE SELECTOR（电压选择器）的开关位置。  
电压为 AC 110-120/220-240 V, 50/60 Hz

### 1 将电源线插入到交流墙壁电源插座。

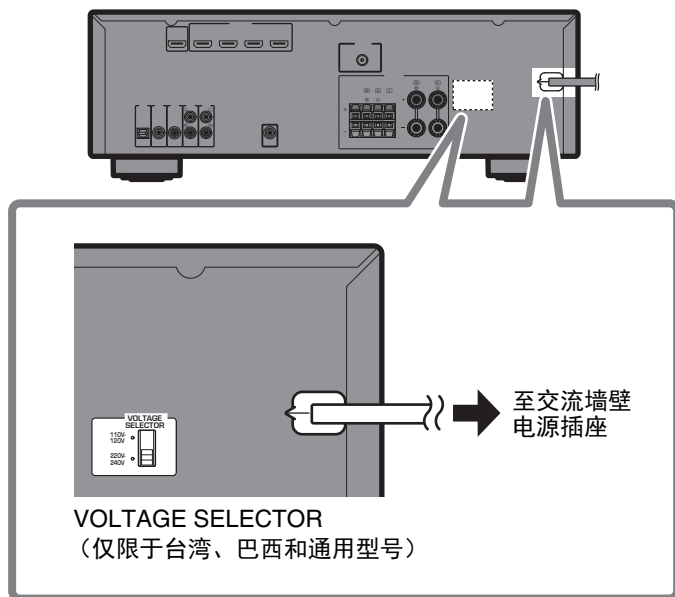

### 2 按 （接收器电源）打开本机。

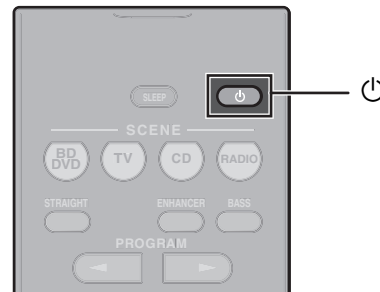

### 3 打开电视，然后切换电视输入以显示来自本机的视频（HDMI OUT 插孔）。

# 6

## 配置音箱设置

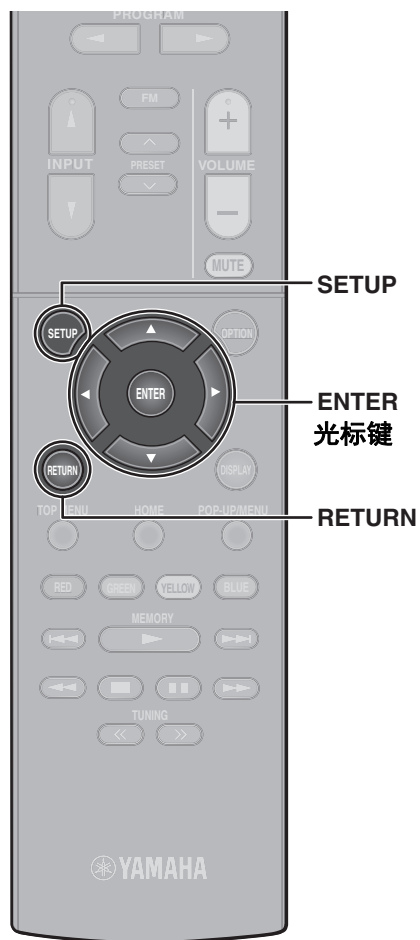

- 1 按 **SETUP**。
- 2 使用光标键选择“扬声器”，然后按 **ENTER**。

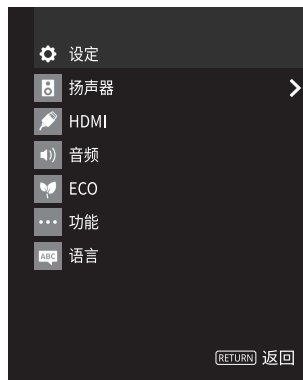

### 3 配置音箱的输出特性。

- 1 使用光标键选择“配置”，然后按 **ENTER**。
- 2 使用光标键 ( $\Delta/\nabla$ ) 选择项目，然后使用光标键 ( $\triangleleft/\triangleright$ ) 选择设置。
- 3 完成设置后，按 **RETURN**。

项目	功能	设置
低音炮	选择是否连接低音炮。	有、没有
前置	选择前置音箱的尺寸。	小、大
中置	选择是否连接中置音箱，并选择其尺寸。	小、大、没有
环绕声	选择是否连接环绕声音箱，并选择其尺寸。	小、大、没有

#### 注

- 下划线为默认设置。
- 在配置音箱的尺寸时，如果音箱的低音喇叭的直径为 16 cm 或更大，则选择“大”；如果低音喇叭的直径小于 16 cm，则选择“小”。

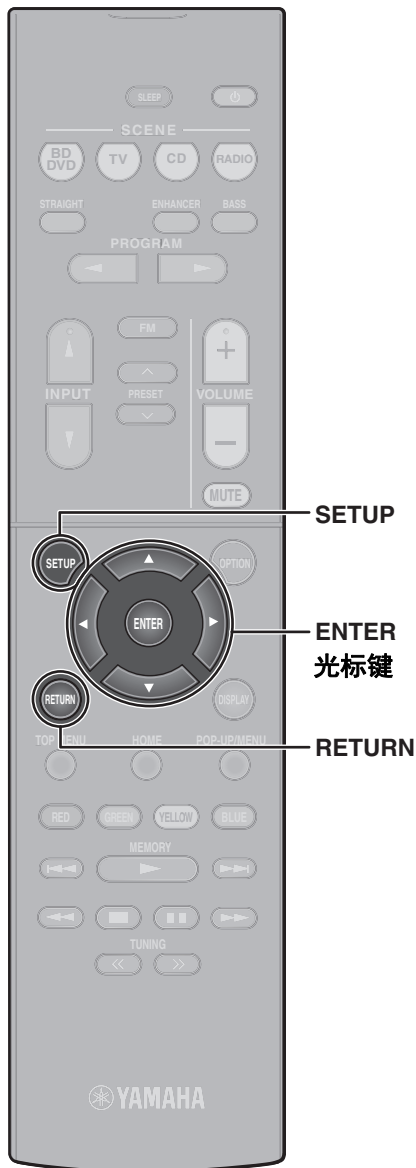

#### 4 设置每个音箱与收听位置之间的距离。

- 1 使用光标键选择“距离”，然后按 ENTER。
- 2 使用光标键 ( $\Delta/\nabla$ ) 选择音箱，然后使用光标键 ( $\triangleleft/\triangleright$ ) 设置距离。
- 3 完成设置后，按 RETURN。

##### 设置项目

扬声器		设置范围
前左	前置音箱 (左)	0.30 m ~ 24.00 m (默认值: 3.00 m)
前右	前置音箱 (右)	0.30 m ~ 24.00 m (默认值: 3.00 m)
中置	中置音箱	0.30 m ~ 24.00 m (默认值: 2.60 m)
环绕声左	环绕声音箱 (左)	0.30 m ~ 24.00 m (默认值: 2.40 m)
环绕声右	环绕声音箱 (右)	0.30 m ~ 24.00 m (默认值: 2.40 m)
低音炮	低音炮	0.30 m ~ 24.00 m (默认值: 3.00 m)

##### 注

您可以从“米”（默认值）和“英尺”（位于“单位”）中选择距离单位。

#### 5 调节每个音箱的音量。

- 1 使用光标键选择“测试音”，然后按 ENTER。
- 2 使用光标键 ( $\triangleleft/\triangleright$ ) 选择“开”以启用测试音输出，然后按 RETURN。
- 3 使用光标键 ( $\Delta/\nabla$ ) 选择“音量”，然后按 ENTER。
- 4 使用光标键 ( $\Delta/\nabla$ ) 选择输出测试音的音箱。
- 5 如果发现某个音箱的音量与其他音箱的不同，请使用光标键 ( $\triangleleft/\triangleright$ ) 调节音量。

6 完成设置后，按 RETURN。

7 将“测试音”设置为“关”（重复步骤 1 和 2）。

##### 设置项目

扬声器		设置范围
前左	前置音箱 (左)	-10.0 dB ~ +10.0 dB (默认值: 0.0 dB)
前右	前置音箱 (右)	-10.0 dB ~ +10.0 dB (默认值: 0.0 dB)
中置	中置音箱	-10.0 dB ~ +10.0 dB (默认值: -1.0 dB)
环绕声左	环绕声音箱 (左)	-10.0 dB ~ +10.0 dB (默认值: -1.0 dB)
环绕声右	环绕声音箱 (右)	-10.0 dB ~ +10.0 dB (默认值: -1.0 dB)
低音炮	低音炮	-10.0 dB ~ +10.0 dB (默认值: 0.0 dB)

##### 注

调节音量时，可将前置音箱之一作为测量目标。

- 6 若要从菜单中退出，请按 SETUP。**  
音箱设置即告完成。

# 基本操作

本节介绍了播放蓝光碟片和 DVD 以及调谐至无线电台等时的基本操作。使用遥控器可进行大部分操作。

## 遥控器操作

打开 / 关闭本机 (待机)

本机配有各种声音程序和环绕声解码器, 使您能够用喜爱的声音模式欣赏播放源。

**STRAIGHT:** 将不施加任何声场效果, 直接播放输入源。

**ENHANCER:** 压缩音乐如 MP3 将以增强的深度和广度播放。

**BASS:** 重低音用于欣赏增强的低音效果。

**PROGRAM** (</>): 可以选择适用于电影、音乐和立体声播放的声音程序。

可单击按钮 (SCENE 功能), 选择为 SCENE 键指定本机的输入源和设置。

本机在处于待机模式时将自动打开。默认情况下, 将为每个 SCENE 键指定下列设置。

SCENE 键	BD DVD	TV	CD	RADIO
输入	HDMI1	AUDIO1	AUDIO2	TUNER
声音程序	MOVIE (Sci-Fi)	STRAIGHT	STRAIGHT	STEREO (5ch Stereo)
Compressed Music Enhancer	关闭	打开	关闭	打开
SCENE 链接播放	打开	打开	关闭	关闭

调节音量

选择输入源

静音音频输出

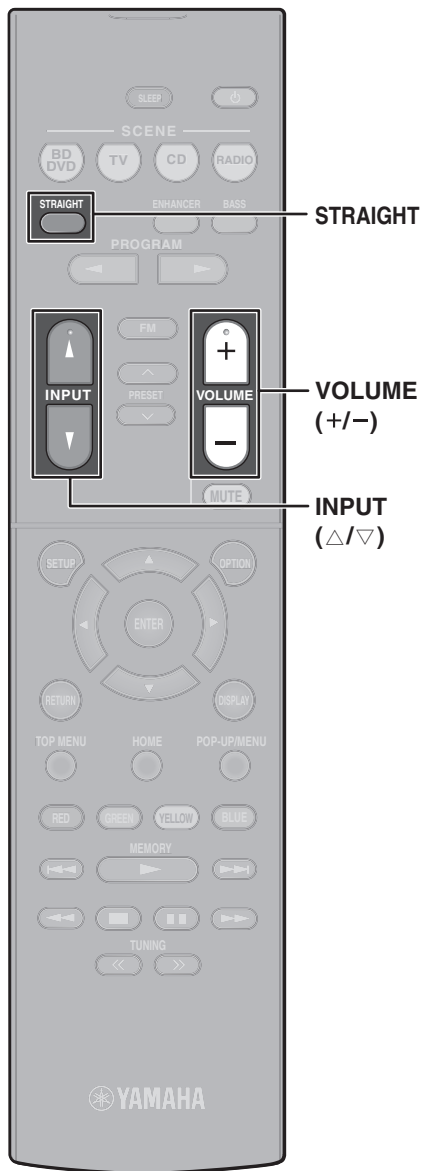

## 播放 BD/DVD

建议播放多声道音频（5.1 声道或更多）以感受本机产生的环绕立体声。

- 1 打开 BD/DVD 播放机。
- 2 重复按 INPUT (Δ/▽) 选择“HDMI 1”。

可能会显示例如“BD player”等所连接设备的名称。



输入源

设备名称

- 3 开始在 BD/DVD 播放机上播放。
- 4 按 STRAIGHT 选择“STRAIGHT”。

注

当“STRAIGHT”（直接解码）启用时，每个音箱均直接产生每个声道的音频信号（未经声场处理）。

- 5 按 VOLUME 调节音量。

注

当无法听到立体声，或某个特定音箱未输出声音时，请参阅《使用说明书》中的“故障排除”。

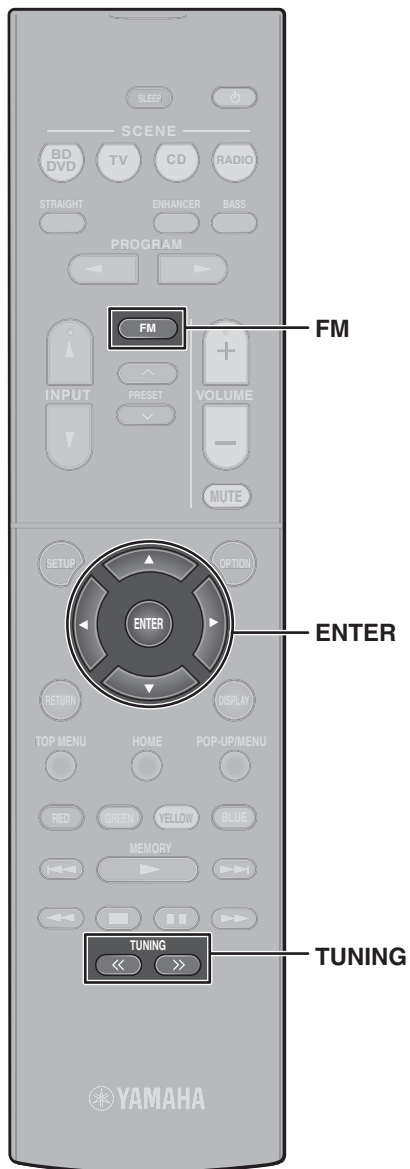

## 收听 FM 广播

### 1 按 FM。

将选择“TUNER”作为输入源，然后显示当前选择的频率。

### 2 反复按 TUNING 以设置频率。

按住此键约 1 秒，即可自动搜索电台。



当本机接收 FM 广播信号时“TUNED”点亮。  
当本机接收立体声 FM 广播信号时“STEREO”点亮。

设置频率步长（仅限于亚洲、台湾、巴西和通用型号）

本机出厂时的频率步长设置为 50 kHz (FM)。

根据您的国家或地区，将频率步长设置为 100 kHz (FM)。

1 将本机设为待机模式。

2 按住前面板上的 STRAIGHT 的同时按  $\odot$ （电源）。

3 重复按前面板上的 PROGRAM 选择“TU”。



4 按前面板上的 STRAIGHT 选择“FM100”。

5 按  $\odot$ （电源）以将本机设为待机模式，然后再次打开本机。

## 雅马哈乐器音响（中国）投资有限公司

上海市静安区新闻路 1818 号云和大厦 2 楼

客户服务热线：400-051-7700

公司网址：<http://www.yamaha.com.cn>

制造商：雅马哈株式会社

制造商地址：日本静冈县滨松市中区中泽町 10-1

进口商：雅马哈乐器音响（中国）投资有限公司

进口商地址：上海市静安区新闻路 1818 号云和大厦 2 楼

原产地：马来西亚

为便于您理解使用说明书的内容，本公司已经依据国家的相关标准尽可能的将其中的英文表述部分翻译成中文。但是，由于专业性、通用性及特殊性，仍有部分内容仅以原文形式予以记载。

Yamaha Global Site  
<http://www.yamaha.com/>

Yamaha Downloads  
<http://download.yamaha.com/>

Manual Development Group  
© 2017 Yamaha Corporation

2017 年 2 月 发行 KS-A0  
Printed in Malaysia

ZW72230